

PAPAGO![®]

Ray CP

電子後視鏡

快速參考指南

PAPAGO![®]

安全及注意事項

- 請勿在潮濕的環境下安裝或操作機器
- 請勿將機器安裝在高濕度、易燃易爆氣體和液體環境或干擾駕駛視線位置等地方。
- 請勿長時間將主機暴露在高溫及車內密閉環境。
- 使用時請勿超過供給電壓。
- 當車輛熄火後，請務必拔除車充，以避免持續充電消耗汽車電瓶電力，或造成其他意外狀況發生。
- 請避免讓兒童接觸本產品、配件及包裝。
- 請使用原廠附設之車充線，研鼎智能股份有限公司對其他廠牌車充造成的損害不負任何法律責任。
- 請勿自行拆卸主機與車充線。
- 請勿私自剪斷車充線，因此造成主機燒毀不在保固範圍內。
- 請勿用力按壓鏡頭。
- 請勿使用尖銳物體刺、戳主機及配件。
- 在關機過程中，請勿立即將記憶卡取出，避免檔案造成損毀。
- 建議使用 16GB 以上的記憶卡。(最大支援 64GB)
- 首次使用記憶卡前，請務必在主機上將記憶卡格式化，以保證記憶卡讀寫穩定。
- 系統升級過程中請勿切斷電源，以免造成無法開機等情況發生。
- 快速參考指南的產品功能及內容如有變動，恕不另行通知。

包裝內容

電子後視鏡

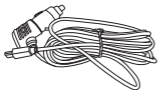
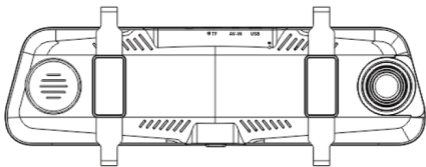

車充

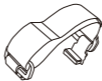

主機固定綁帶



後鏡頭



快速參考指南



保固卡

保固卡

操作指南

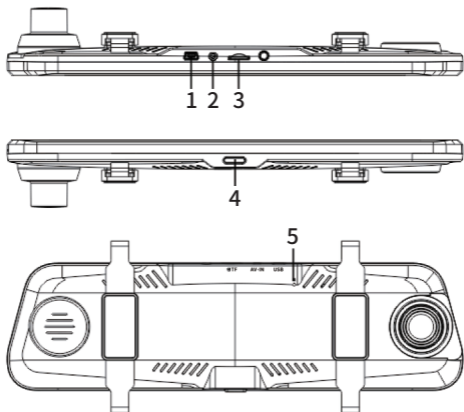

1 USB 電源接口

2 後鏡頭連接口

3 記憶卡插槽

4 電源鍵

5 重置鍵

安裝指南

● 安裝注意事項





- 可安裝在車內後視鏡前方（鏡面方向）
- 鏡頭錄製位置處於雨刷清潔範圍內，確保雨天可清晰拍攝。
- 避免安裝在汽車安全氣囊活動範圍內。
- 避免安裝在汽車隔熱紙上，以免影響主機及隔熱紙功能。
- 請注意安裝位置避開汽車隔熱紙或任何具干擾性的電子產品周圍。
- 請勿將機器安裝再安全氣囊彈蓋上或是安全氣囊工作範圍內。
○ 本公司對因車輛碰撞或汽車安全氣囊的問題而導致的傷害或死亡不承擔任何責任。

● 安裝方式



- 請將汽車熄火。
- 將記憶卡插入後視鏡行車紀錄器卡槽中。
- 請將行車紀錄器透過背部塑膠卡扣與魔鬼氈綁帶固定於原車後視鏡上。
- 將車充插入汽車點菸器中，並將 Mini USB 接口插入行車紀錄器 USB 電源接口。
- 請將後鏡頭安裝在車輛尾部，安裝時注意方向。安裝完成後請將連接線插入後鏡頭接口。（後鏡頭建議交由專業車廠協助安裝）

- 如需使用倒車顯影功能，需將後鏡頭連接線上的紅線連接至倒車燈正極。（後鏡頭建議交由專業車廠協助安裝）
 - 調整鏡頭位置，確保鏡頭與地面保持水平。
 - 發動汽車引擎，檢查機器是否安裝正確。
 - 第一次使用請先將主機設置選單中格式化記憶卡，以避免影片異常。
- * 安裝前請確認汽車型號及接線方式，若因安裝問題導致產品損壞，本公司不承擔任何賠償責任。





使用說明

- **自動開機**：將記憶卡插入主機記憶卡插槽，車充連接主機 Mini USB 接口與汽車點菸器，發動汽車，主機將自動開啟。
- **手動開機**：在主機已連接電源的情況下，按下主機電源開關，手動開機。
- **自動關機**：主機在開啟狀態下，汽車熄火或拔除車充線，主機將立即自動關機。
 - 待主機電源完全關閉後，在拔取記憶卡，以避免儲存的檔案損毀。
 - 某些車型熄火後點菸器仍供電，需手動關機。使用前請務必了解自己的車型再使用。
- **手動關機**：在主機開啟狀態下，長按主機下方電源鍵 5 秒，手動關機。
- **電子後視鏡模式**：
 -  回首頁選單
 -  開啟和暫停錄影功能
 -  拍照功能
 -  影片鎖檔或解鎖
 -  開啟或關閉錄音功能

- 拍照模式

-  回首頁選單
-  拍照模式中，按下拍照鈕即可拍照。

- 回放模式

-  回首頁選單
-  上一個影片
-  播放該影片
-  下一個影片
-  設定回放選單（刪除、加鎖、解鎖影片）
 - ▶ 在設定回放選單中，可選擇刪除（刪除當前或刪除全部）和保護（加鎖當前、解鎖當前、全部加鎖、全部解鎖）。

功能設置

- **螢幕顯示方式**：設定顯示螢幕方式。
可選擇：全前、全後、前大後小、後大前小、前後均分。
- **音量設置**：設定後視鏡的音量大小。
可選擇：音量大小 0 至 3，靜音為 0。
- **錄影解析度**：設定錄製影片的解析度。可選擇：1080 FHD 1920 x 1080、1080P 1440 x 1080、720P 1280 x 720。
- **拍照品質**：設定照片大小與解析度。
可選擇：12M 4032 x 3024、10M 3648 x 2736、8M 3264 x 2448、5M 2592 x 1944、3M 2048 x 1536、2M 1920 x 1080。
- **循環錄影**：將記憶卡插入主機記憶卡插槽，主機接通電源後自動開始循環錄影。可選擇：1 分鐘、2 分鐘、3 分鐘。
 - 每段循環錄影最長可錄製 3 分鐘，相關設定至產品設置 > 循環錄影調整。
 - 記憶卡空間不足時，循環錄影會自動覆蓋舊檔。
- **曝光補償**：在錄影過程中透過對曝光值的調整以達到影片最佳效果之技術。可選擇：+2.0、+5/3、+4/3、+1.0、+2/3、+1/3、+0.0、-1/3、-2/3、-1.0、-4/3、-5/3、-2.0。
- **星光夜視**：星光夜視感光光能開啟或關閉。

- **移動偵測**：此功能開啟後，若錄製中的畫面持續超過 60 秒不動，主機停止錄影。錄製中的畫面再次移動，主機再次開始錄影，依此重複。
 - 因熄火後，車充無法供電於主機，因此使用此功能需要另外接上降壓線及車用電源才能開啟。
- **錄音開關**：開啟或關閉錄影時的錄音功能。
- **重力感應**：行車錄影中，若發生外力撞擊時，主機自動鎖定當前錄製影片，避免影片在循環錄影中被覆蓋。
 - **手動緊急錄影**：在錄製過程中，按下鎖檔鈕，可鎖定當前錄製的影片，避免影片在循環錄影中被覆蓋。
- **停車監控**：停車熄火後，若發生外力撞擊時，主機自動開機錄影。
 - 因熄火後，車充無法供電於主機，因此使用此功能需要另外接上降壓線及車用電源才能開啟。
- **語言**：設定主機顯示之語言。可選擇：英文、繁體中文、簡體中文、俄文、越南文、日文、波蘭文、韓文、法文、德文、義大利文、西班牙文、泰文。
- **螢幕保護**：設定暫時關閉螢幕，開啟螢幕保護狀態。可選擇：關閉、1 分鐘、3 分鐘、5 分鐘。
- **亮度設置**：設定螢幕顯示亮度。可選擇：高、中、低。

- **日期 / 時間設置**：設定錄影時顯示的時間和日期。
- **格式化**：此操作將會刪除記憶卡上的所有資料。
 - 按下確定後，資料將無法恢復，請備份好影片或照片後再執行格式化。
- **恢復出廠設置**：設定主機恢復出廠設定。
- **版本資訊**：顯示目前行車紀錄器版本。

保存方法與故障排除

- 若主機鏡頭有著異物，請勿使用手指直接接觸鏡頭表面，避免影響鏡頭拍攝效果。
- 若異物進入機器，請聯繫客服人員，請勿自行拆解主機與車充！
- 長時間離開車輛時，請取下機器，並拔除車充，以免車內高溫造成損壞。
- 避免將機器放置在潮濕或高溫的環境。
- 為了維持記憶卡的功能性，長時間不使用機器時，請取出記憶卡。
- 無法開機時，請確認主機是否供電。
- 錄影螢幕不顯示時，請確認是否已關閉螢幕顯示。
點一下螢幕，開啟螢幕顯示。
- 螢幕是否設定螢幕保護，可於選置模式 > 螢幕保護中更改相關選項。
- 若記憶卡已滿，可使用下列方式進行刪除或格式化：
 - 從主機直接刪除不需要的影片和照片。至回放模式，選擇想刪除的影片或照片，按下刪除鈕即可刪除。
 - 格式化記憶卡。
- ＊ 選擇刪除及格式化，資料將無法恢復，請備份好影片或照片後再執行該動作。

- 主機無法播放影片時，請確認以下狀態：
 - 請確認是否在電腦上更改過記憶卡內的影片和照片文件名稱或是該資料夾名稱。
 - 記憶卡內的影片或照片是否經過電腦處理，或是記憶卡內有非主機錄製的影片或照片。
 - 請確定記憶卡是否異常或毀損。

* 若以上內容仍未能解決您的問題，請與本公司客服人員聯繫。

Ray CP

後鏡頭行車紀錄器

研鼎智能股份有限公司

114 台北市內湖區新湖三路 189 號 6 樓

客服專線：02-2796-2337

傳真專線：02-8792-1167

客服信箱：service@goyourlife.com

PAPAGO![®]